

Andaineurs  
TOP

 **PÖTTINGER**

# Andainer à la perfection



# Andainer à la perfection



L'andainage en fin de la chaîne de récolte influence très fortement la propreté du fourrage. Un fourrage propre et des pertes de ramassage minimales – voilà ce qui caractérise les andaineurs TOP de PÖTTINGER. Qui montre que les andaineurs avec roue de jauge MULTITAST ont une adaptation au sol parfaite. Ceci est confirmé par un test DLG. Avec les andaineurs TOP, tout tourne finalement autour d'une meilleure qualité de fourrage.

## Table des matières

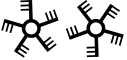
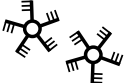
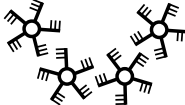
	<b>Le meilleur fourrage</b>	4-5
	<b>Andainage propre</b>	6-13
	<b>Fiable et durable</b>	14-15
	<b>Andaineurs mono rotor</b>	16-21
	TOP 342, 382, 422, 462	18-19
	TOP 422 A, 462 A	20-21
	<b>Doubles andaineurs à dépose centrale</b>	22-33
	TOP 612	24-25
	TOP 612 C, 702 C, 762 C, 762 C CLASSIC	26-29
	TOP 882 C, 962 C	30-33
	<b>Doubles andaineurs à dépose latérale</b>	34-47
	TOP 652, 662	36-39
	TOP VT 6820 S, VT 7620 S	40-43
	TOP 632 A, 692 A, 782 A	44-47
	<b>Andaineurs à quatre rotors</b>	48-59
	TOP 1252 C, 1403 C, VT 12540 C	50-59
	<b>agrirouter</b>	60-61
	<b>Accessoires / données techniques</b>	62-67
	Accessoires	62-63
	Données techniques	64-65
	MyPÖTTINGER / ORIGINAL PARTS	66-67

Toutes les données techniques, dimensions, poids, performances, etc. ainsi que les photographies sont communiqués à titre indicatif, sous réserve d'erreurs typographiques et sont sans engagement. Les machines photographiées ne sont pas équipées spécifiquement pour un pays et peuvent ainsi présenter des équipements non proposés dans le pays. Votre concessionnaire PÖTTINGER vous informera volontiers.

# Le meilleur fourrage



## Qualité de fourrage maximale – la base de votre réussite

La production d'un fourrage de qualité sur des prairies naturelles, des pâturages et des prairies artificielles représente la base pour les exploitations d'élevage. Les ruminants sont des fins gourmets. La qualité du fourrage présenté déterminera si vos animaux en mangeront en grande quantité. A côté de la valeur énergétique, l'odeur et le goût, le taux de terre présent dans le fourrage jouent un rôle essentiel.

Un fourrage de base propre et riche en énergie est mangé avec envie. L'apport de concentrés peut être réduit. Cela permet, d'un côté une réduction des coûts alimentaires et de l'autre, une meilleure santé du troupeau.

Mais un fourrage de qualité n'est pas le fruit du hasard. La composition botanique de la végétation représente la base. La quantité et le rendement qualitatif qui en résultent doivent être maintenus tout au long de la chaîne de récolte.

C'est pourquoi, chez PÖTTINGER, nous mettons à votre disposition un outil qui vous permet d'andainer votre fourrage proprement et sans pertes : les andaineurs à rotors TOP.

## « Un bon suivi du sol est important pour moi »

« Nous avons besoin de machines qui s'adaptent parfaitement au sol. C'est particulièrement important pour moi et c'est aussi la raison pour laquelle nous travaillons avec un andaineur de PÖTTINGER.

Nous avons un TOP 662 avec une roue de jauge MULTITAST. Ainsi, le foin est vraiment bien ramassé sans que les dents ne creusent ou ne grattent le sol. Ainsi nous évitons de contaminer le fourrage avec de la terre. »

Christophe Chambon  
Agriculteur  
Sancey | France

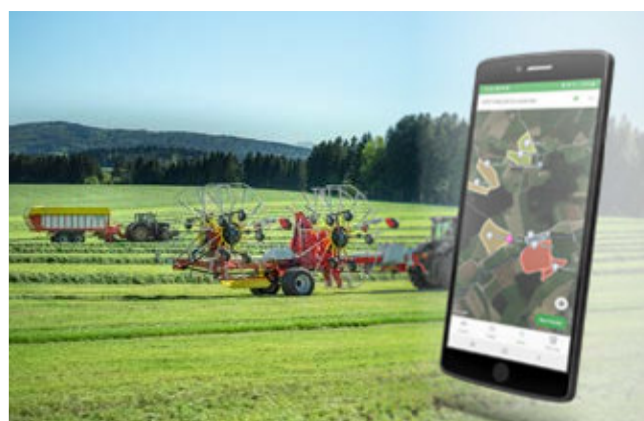

## Roue de jauge MULTITAST pour une meilleure qualité de fourrage

« J'exploite 120 ha en agriculture bio. En plus, j'éleve également des brebis et je suis entrepreneur de travaux agricoles. Je travaille avec un TOP 1252 C.

La grande plage de réglage de la largeur de travail est très importante pour moi et je l'utilise pour adapter la taille des andains à l'outil de récolte qui suit. Un andain bien formé et une bonne qualité de ratissage sont essentiels pour une récolte performante et un fourrage propre. Comme la qualité du fourrage est très importante pour mes clients, j'ai équipé mon andaineur de roues MULTITAST. »

Dominik Anzengruber  
Agriculteur et entrepreneur  
Geiersberg | Autriche

## HARVEST ASSIST

Avec l'application gratuite HARVEST ASSIST, PÖTTINGER optimise la récolte du fourrage pour une meilleure fermentation dans le silo. En tenant compte des quantités récoltées, de la distance entre le champ et le silo et de la capacité de compactage au silo, l'application permet une organisation optimale entre la faucheuse, la faneuse, l'andaineur et l'autochargeuse, de sorte à éviter les pics de livraison au silo. En version iOS et Android, l'application peut être facilement installée sur le smartphone.

Il suffit de quelques étapes pour créer des surfaces et les attribuer aux différents véhicules. Les champs à récolter, leur statut et la position instantanée de tous les véhicules sont alors clairement représentés. La personne qui se trouve à bord du véhicule de récolte peut immédiatement voir quels champs ont déjà été andainés.

De plus, un ordre de récolte optimisé des surfaces est calculé sur la base des distances entre le silo et les champs, afin que le silo puisse être approvisionné de manière régulière et que les pics de livraison soient ainsi lissés.

# Andainage propre



## Tout récolter certes, mais proprement ?

Lors de la récolte, l'objectif consiste bien évidemment à ramasser tout le fourrage présent au champ. Néanmoins uniquement du fourrage.

Les pertes de ramassage doivent être réduites au maximum afin d'assurer la disponibilité de tout le potentiel de nutriments à l'auge. De plus, l'introduction de terre dans le fourrage doit être réduite à son minimum.

Il faut donc un andaineur qui travaille le plus proche du sol, sans le toucher. C'est précisément à cette exigence que répondent nos andaineurs TOP.

## Les andaineurs TOP effectuent un andainage millimétré

Pour un andainage propre, les andaineurs TOP associent les dents, l'essieu du rotor et une roue de jauge placée à l'avant.

- Les dents soulèvent légèrement le fourrage et assurent ainsi un ramassage propre, sans frotter le fourrage sur le sol.
- Le large essieu du rotor avec un grand triangle de contact est synonyme de fonctionnement fiable, stable en pente et avec un bon suivi du sol.
- Enfin, la roue de jauge MULTITAST de PÖTTINGER garantit un suivi du sol parfait à chaque variation de terrain, sans que les dents ne touchent le sol.

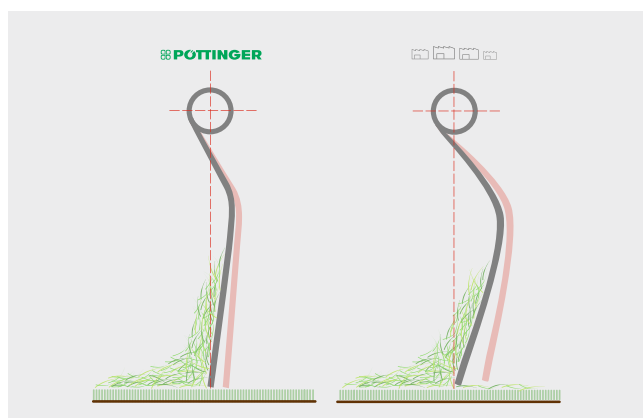

## Fiable même avec beaucoup de foin

La pointe de la dent se trouve à la verticale du bras porte-dents. La particularité des dents PÖTTINGER est qu'elles ne nécessitent pour cela que d'un léger contrecoudage. Ainsi, elles ne se relèvent pas même en présence importante de foin, qu'elles ramassent proprement sans rien laisser.

Pour une longue durée de vie, la double dent la plus à l'extérieure sur le bras est légèrement plus courte et plus solide que les autres dents. Les casses de dents sont réduites. Dans tous les cas, la sécurité contre la perte de dents évite de retrouver les dents dans l'andain.

## Des dents coudées

Les dents PÖTTINGER coudées vers l'avant favorisent la préhension. Grâce à cette forme, elles soulèvent activement le foin du sol, à la manière d'une fourche. Le foin qui se présente par la suite pousse le premier vers le haut le long des dents, sans rencontrer d'obstacle. Le foin n'est donc pas trainé au sol sur toute la largeur de travail. L'incorporation de terre et les pertes par effeuillage sont ainsi fortement minimisées.

- 1 Dispositif anti-perte de dents
- 2 Roue de jauge intérieure
- 3 Essieux balancier
- 4 Roue MULTITAST

## Andainage propre



### Large essieu de rotor

Pour un travail propre et une stabilité de conduite optimale, les différentes roues de l'essieu des rotors sont positionnées le plus près possible des dents. Avec la roue de jauge intérieure, un grand triangle de contact est garanti. Celui-ci assure un fonctionnement performant.

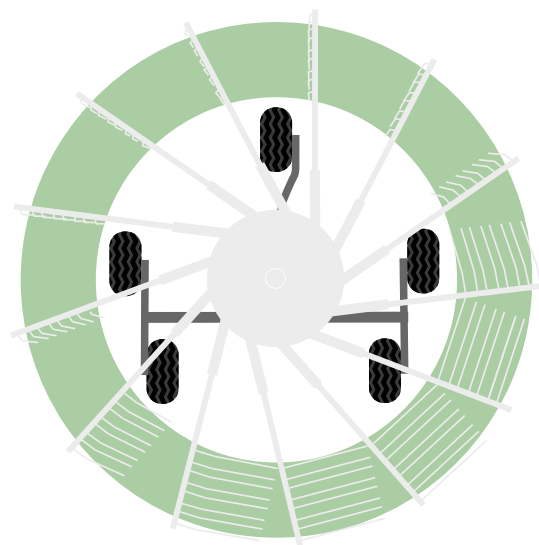

# Andaineurs TOP



## Réglage de la hauteur de travail des rotors

Sur les andaineurs à rotors TOP, la hauteur de ramassage se règle soit à l'aide d'une manivelle, soit de manière électrohydraulique depuis la cabine.

Une échelle graduée vous facilite le même réglage sur les modèles à plusieurs rotors.

En option, un réglage combiné de la hauteur du rotor et de la roue MULTITAST est disponible sur certains modèles.



## Essieux balanciers

De nombreux andaineurs TOP sont équipés de série d'un essieu balancier. Sur tous les autres, ils sont proposés en option et peuvent être montés facilement et rapidement ultérieurement.

L'essieu balancier fait en sorte que chaque irrégularité du sol est réduite de moitié sur le rotor. Cela garantit une bonne stabilité et un fonctionnement performant même à vitesse élevée.

La fixation des roues au moyen d'une vis excentrique sur les essieux balanciers permet d'adapter l'angle des rotors dans le sens d'avancement.

## Suspension de rotor cardanique

Le débattement important des rotors pour l'adaptation tridimensionnelle au sol est obtenue grâce à la suspension cardanique des rotors, disponible sur tous nos modèles TOP traînés avec au moins deux rotors.

## Ressort de traction pour la stabilisation en bout de champ

En bout de champ, les rotors relevés sont stabilisés par un ressort de traction. Cela évite le balancement du rotor. Cela vous facilite le passage au dessus des andains.

En outre, celle-ci a pour effet que l'essieu du rotor repose d'abord à l'arrière et ensuite seulement à l'avant lors de l'abaissement et vice versa lors du relevage.

Cela permet d'éviter que les dents abiment la surface du sol.

# Andainage propre



## Toujours une roue d'avance avec la MULTITAST de PÖTTINGER

Du point de vue des dents, les roues intérieures de l'essieu du rotor réagissent aux irrégularités du sol lorsqu'il est déjà trop tard. En fonction de la longueur du bras porte dents, la roue la plus avancée ne relève le rotor qu'environ trois quarts de mètre après la première dent.

Seule une roue de jauge placée devant les dents permet d'y remédier.

La roue MULTITAST de PÖTTINGER détecte les bosses à l'avance et soulève le rotor en cas de remontée.

En passant sur une crête, elle guide le rotor vers le bas, jusqu'à ce que la roue de jauge intérieure prenne le relais. Elle maintient toujours une distance optimale entre les dents et le sol. Il est prouvé que la contamination du fourrage et les pertes de ratissage sont minimisées.

## Triangle d'appui plus grand pour un fonctionnement plus efficace

Grâce à la roue MULTITAST, le triangle d'appui du rotor s'agrandit considérablement. Il en résulte une plus grande stabilité du rotor avec une absorption des secousses.

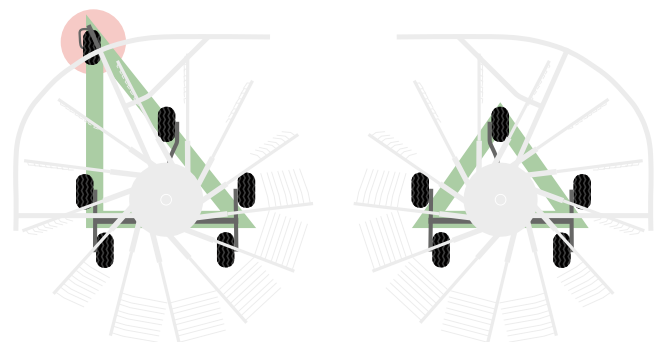

## La société allemande d'agriculture (la DLG) confirme la préservation du fourrage

Le test Fokus de la DLG « Adaptation au sol et propreté de l'ensilage d'herbe » de novembre 2013 le confirme : la roue de jauge MULTITAST de PÖTTINGER assure une adaptation au sol idéale et un fourrage propre.

En comparaison, les dents du rotor sans la roue MULTITAST ont eu cinq fois plus de contact avec le sol sur une distance d'essai de 60 mètres. En même temps, les dents du rotor sans roue de jauge ont quitté l'horizon de ratissage trois fois plus souvent et ont ainsi causé des pertes de fourrage.

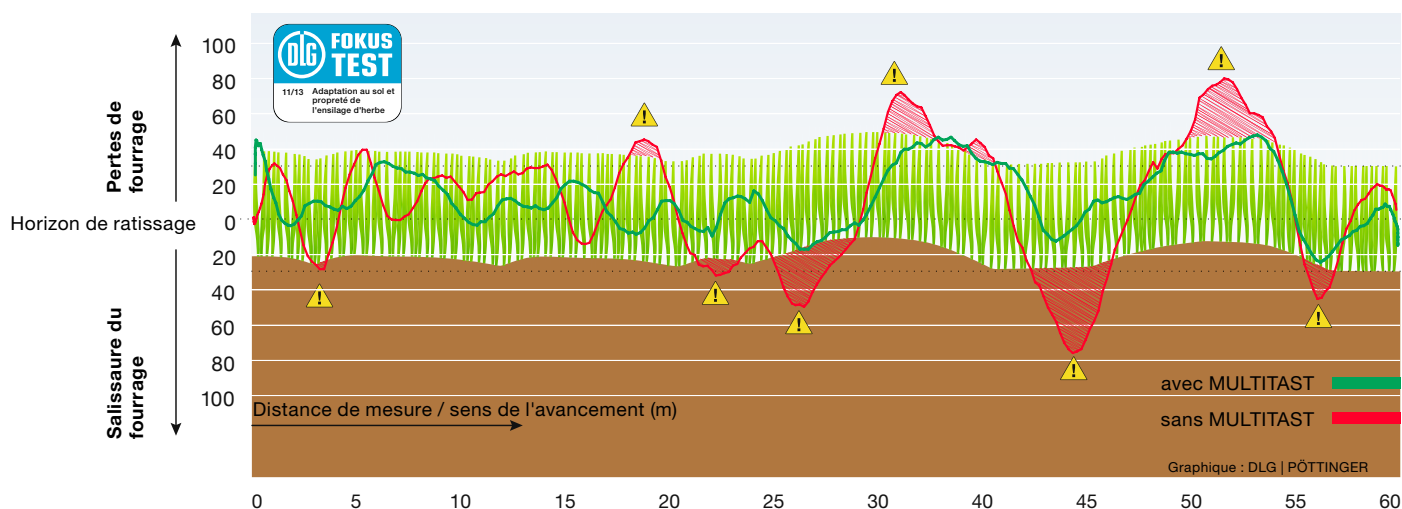

## Moins de terre dans l'alimentation

Lors de l'essai d'andainage avec la roue de jauge MULTITAST, l'incorporation de terre dans le fourrage a pu être réduite de deux tiers. Lors du test, cela représentait 23 g de terre en moins par kg de matière sèche.

## Confirmés par des études

Selon l'espèce végétale, chaque plante possède une certaine quantité de matières minérales sous forme de minéraux et d'oligo-éléments. Dans des conditions de test difficiles, le fourrage non travaillé avait une teneur en minéraux de 90 g :

L'andainage sans roue MULTITAST a ajouté à ces 90 g de salissure 34 g supplémentaires sous forme de sable et de terre :

Lors de l'andainage avec la roue MULTITAST, il n'y avait que 11 g. C'est donc deux tiers de moins :

## Andainer proprement – récolter le succès

Un fourrage propre est payant, car des niveaux élevés de salissure du fourrage ont un effet doublement négatif en ce qui concerne l'apport de nutriments aux ruminants :

- Faible valeur nutritive du fourrage
- Réduction de l'ingestion par les animaux

Une augmentation du taux de matières minérales, engendre automatiquement une baisse du taux de tous les autres éléments nutritifs. Ainsi, pour une contamination de terre équivalente à 10 g, cela entraîne une perte d'énergie d'environ 23,9 kcal ENL / kg de matière sèche. La teneur en protéines brutes diminue d'environ 1,6 g/kg de MS.

De plus, les ruminants consomment des quantités moins importantes de fourrage contaminé. Les raisons à cela sont d'une part la modification du goût et d'autre part la digestibilité moindre de l'aliment.

La règle générale étant : 10 g de terre en plus dans le fourrage génère, à partir de la ration de base, une baisse de 200 kg de lait par vache et par lactation.

Un andainage propre –  
même dans des conditions difficiles





## FLOWTAST

Pour une sécurité d'utilisation optimale dans des conditions de sol difficiles, PÖTTINGER a développé le FLOWTAST, un patin qui remplace l'essieu du rotor.

Grâce à la grande surface d'appui, les ornières, les trous et les bosses ne posent plus aucun problème.

De plus, ce dispositif a une portance plus importante que les essieux. Ce qui est très avantageux dans les terrains souples et humides.

Le FLOWTAST est proposé en option sur les TOP 882 C.



### Grande surface d'appui au plus proche des dents

Grâce à la grande surface d'appui du patin, le rotor glisse sur les irrégularités du sol. La distance entre le patin et les dents est minimale. Le résultat : meilleur guidage des dents en terrain difficile.

La planéité du rotor est prédéfinie par des entretoises.

### Suspension hydraulique.

Un vérin hydraulique assure une suspension performante des rotors. Il permet ainsi une faible pression au sol d'environ 200 kg. Cela signifie :

- Minimisation de l'usure des patins
- Moins d'efforts sur les châssis
- Préservation maximale du sol
- Fonctionnement fiable du rotor

Le réglage de la suspension hydraulique s'effectue par le distributeur simple effet déjà présent. Un manomètre est présent pour permettre la lecture de la pression au sol.

### Grande longévité

La matière composite (EP 1000) spéciale et ultrarésistante à l'usure assure une grande longévité. Chaque patin est constitué de 5 plaques de 15 mm d'épaisseur, individuellement interchangeables.

# Sécurité d'utilisation et longévité

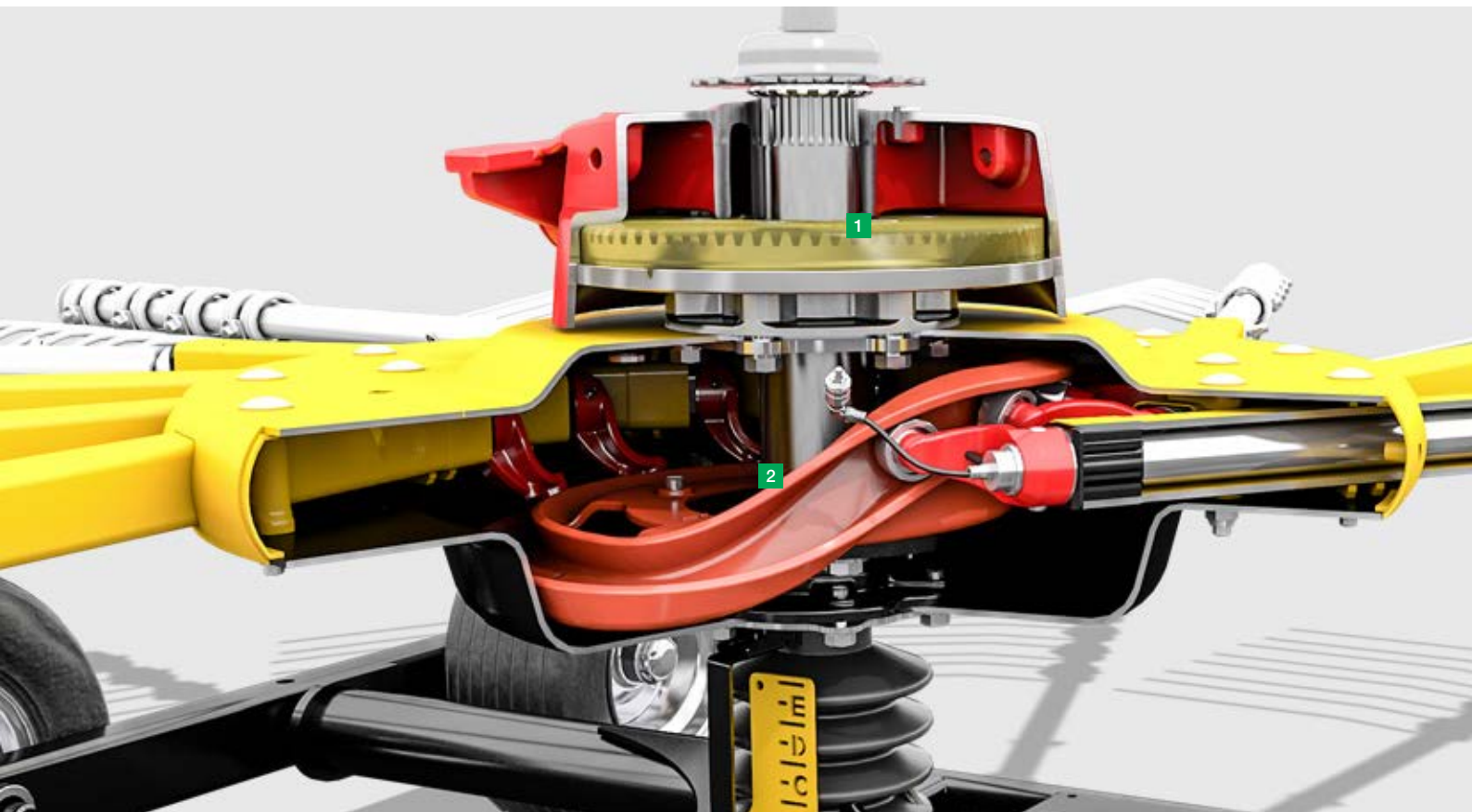

## La sécurité d'utilisation est la priorité absolue

Pendant la récolte, il faut des machines sur lesquelles on peut compter. Surtout lors de la première coupe, qui se limite souvent à quelques jours. La croissance rapide au printemps entraîne un « vieillissement » rapide des plantes. D'après des tests effectués sur plusieurs années, la teneur énergétique nette pour la production laitière diminuerait d'environ 0,3 à 0,6 MJ par semaine, en fonction du secteur géographique. Pour obtenir la meilleure quantité et qualité, vous devez donc avoir des machines fiables.

## PÖTTINGER tient ses promesses

Naturellement, sur un andaineur, des contraintes importantes agissent sur la came et sur les bras porte-dents. Pour résister à cela pendant des décennies, le rotor TOPTECH PLUS de PÖTTINGER est largement dimensionné et de construction robuste :

- Grandes comes avec des faibles pentes qui réduisent l'usure des paliers
- Grande distance entre les paliers des bras porte-dents pour une charge radiale réduite

## Grande came réglable

Selon le modèle, les comes de grandes tailles offrent un diamètre de 350 ou 420 millimètres.

Les pentes rencontrées par les galets restent limitées et minimisent ainsi les efforts sur le rotor. L'usure s'en retrouve par conséquent considérablement réduite.

Vous bénéficiez ainsi d'une grande longévité.

L'angle plat des comes permet également de retirer les dents de l'andain de manière ergonomique. Il en résulte la dépose d'un andain aéré et régulier. Ainsi, le fourrage peut encore sécher.

Protégé dans un carter étanche à la poussière, la came ne nécessite qu'un seul graisseur. Le renvoi d'angle est lubrifié par graisse fluide et donc sans entretien.

## Forme d'andain flexible

La came est réglable en continu. Ainsi, vous pouvez définir précisément le moment de relèvement des dents afin de vous adapter à vos conditions de récolte.

# Rotors TOPTECH PLUS

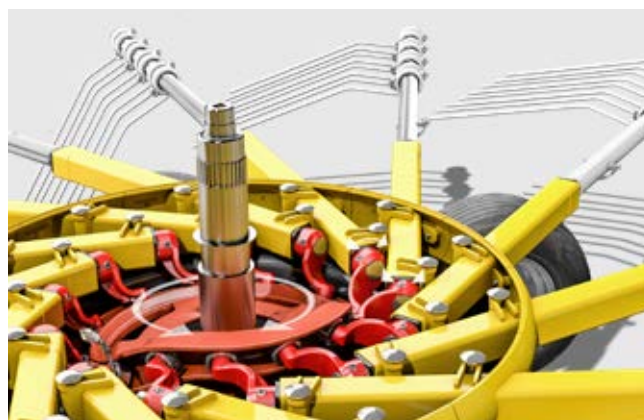
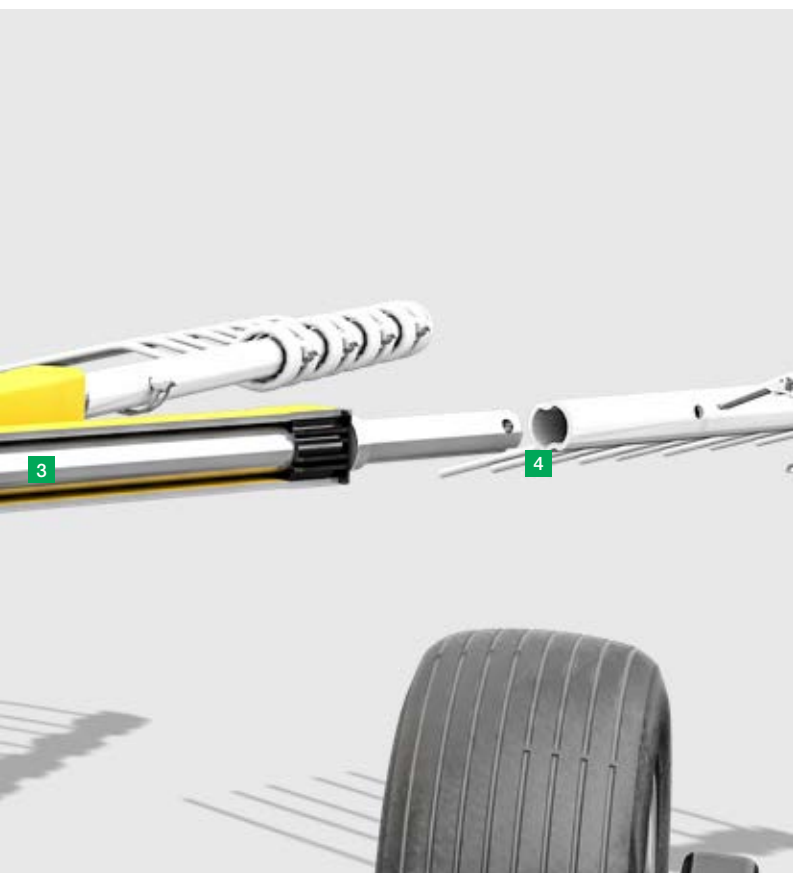

## Grandes portées entre les paliers

Les paliers des bras porte-dents PÖTTINGER se distinguent par un espacement particulièrement important des points de pivot. Selon l'andaineur, elles peuvent atteindre 900 mm.

Cela garantit des charges radiales très faibles sur les paliers, même en cas de volumes importants ou de vitesses élevées.

Les roulements des bras porte-dents sont sans entretien.

## Bras porte-dents robustes

Les bras porte-dents sont démontables pour une réduction de la largeur ou hauteur de transport ou de remisage. Le profilé des bras est extrêmement robuste et résistant à la torsion et à la flexion. La force est transmise par les flancs. La goupille ne sert que de sécurité. Les bras porte-dents sont facilement démontables.

## Adapté à toutes les situations

En cas de dommage, vous pouvez remplacer facilement et rapidement le bras de commande complet.

Il suffit de démonter deux vis pour retirer le bras jusqu'au galet.

- 1 Boitier renvoi d'angle avec graisse semi-fluide
- 2 Grandes cames jusqu'à 420 mm de diamètre
- 3 Supports de bras porte-dents avec un écartement des paliers pouvant atteindre 900 mm
- 4 Profil de bras porte-dents résistant à la torsion

# Andaineurs mono-rotor





# Andaineurs mono rotor portés



## Légers et peu tirants

Nos andaineurs mono rotor avec des largeurs de travail de 3,40 m à 4,60 m se distinguent par leur construction compacte et leur faible poids.

Le TOP 342 ne pèse que 474 kg et est donc parfaitement adapté aux travaux dans les pentes.



	<b>Largeurs de travail</b>	<b>Largeurs d'andain</b>	<b>Diamètre des rotors</b>	<b>Bras / rotor</b>
TOP 342	3,40 m	0,45 – 1,65 m	2,80 m	10
TOP 382	3,80 m	0,60 – 1,65 m	3,00 m	11
TOP 422	4,20 m	0,60 – 1,65 m	3,30 m	12
TOP 462	4,60 m	0,60 – 1,65 m	3,70 m	12

# TOP 342, 382, 422, 462



## Essieu du rotor

Les TOP 342 et 382 sont équipés de série d'un essieu double. Grâce aux essieux larges et grandes roues, les andaineurs reposent parfaitement sur le sol.

L'essieu quatre roues avec essieux balanciers (en option sur TOP 342 et 382, de série sur TOP 422 et 462) corrige parfaitement les irrégularités du sol.

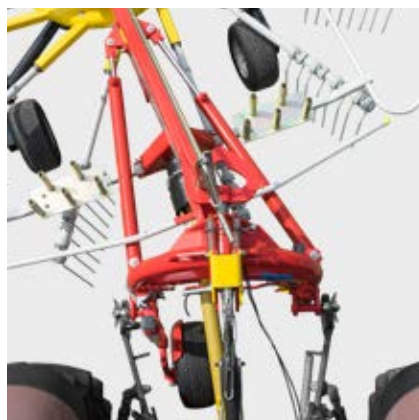

## Tête pivotante avec cœur de centrage

Nos andaineurs mono rotor TOP sont munie d'une tête d'attelage pivotante avec axe d'articulation vertical et cœur de recentrage.

En position de travail, elle permet un bon suivi de l'andaineur dans les courbes, sans décalage. L'axe vertical empêche la perte de contrôle dans les descentes.

Lors du relèvement de l'andaineur, le cœur se recentre automatiquement et immobilise la machine dans sa position centrale. Cette conception garantit un dégagement au sol suffisant, même avec des plus petits tracteurs puisque l'andaineur ne bascule pas vers l'arrière.

## Amortisseurs

Pour un travail sans à-coup, deux amortisseurs mécaniques stabilisent la machine. Ils recentrent la machine en douceur, même dans les pentes. Sur les fourrières et lors du transport sur route, ils accompagnent le recentrage du cœur.

Les amortisseurs sont en option pour les TOP 342 et 382, et de série pour les TOP 422 et 462.

## Déplacement en toute sécurité

Sur les TOP 342 et 382, le relevage de la toile d'andainage vous permet d'atteindre une largeur de transport inférieure à 3 m sans enlever les bras.

Pour les deux plus gros modèles, il suffit de démonter les bras et les déposer sur les supports. Ils sont fixés par les goupilles. Après repliement de la toile d'andainage, votre andaineur TOP est prêt pour le transport sur route.

Le verrouillage sécurise le transport sur la route.

Les panneaux de signalisation et d'éclairage sont en option sur les modèles TOP 342 et 382 et de série sur les modèles TOP 422 et 462.

# Andaineurs mono-rotor traînés



## Grande performance avec petits tracteurs

Nos andaineurs mono rotor traînés sont conçus pour des largeurs de travail plus importantes avec des petits tracteurs. Ces versions traînées ne nécessitent aucune force de levage.

Les deux modèles vous offrent une largeur de travail de 4,20 m ou 4,60 m.



	<b>Largeurs de travail</b>	<b>Largeurs d'andain</b>	<b>Diamètre des rotors</b>	<b>Bras / rotor</b>
TOP 422 A	4,20 m	0,60 – 1,65 m	3,30 m	12
TOP 462 A	4,60 m	0,60 – 1,65 m	3,70 m	12



## Essieu du rotor

Les deux andaineurs sont équipés de série d'un essieu balancier quatre roues. Avec les pneus 18,5 x 8,5-8, ils compensent parfaitement les irrégularités du sol. Cela garantit un bon fonctionnement aussi bien dans les champs que sur la route.

Grâce aux essieux larges, les andaineurs reposent parfaitement sur le sol.



## Timon parallélogramme

Grâce au timon monté sur parallélogramme, les deux andaineurs traînés peuvent s'atteler à la barre à trous ou sur la barre oscillante.

## Relevage du rotor

Pour relever la machine, un distributeur simple effet suffit. Des vérins hydrauliques sur l'essieu et sur le timon assurent un dégagement au sol de 50 cm.

## Transport sur route en toute sécurité

Les essieux balanciers se transforment simplement en essieux de transport.

Pour les déplacements sur route, il suffit de démonter les bras et les déposer sur les supports. Ils sont fixés par les goupilles. Après repliage de la toile d'andainage, votre andaineur TOP est prêt pour le transport sur route.

Panneaux de signalisation et éclairages réglementaires sont de série.

## Doubles andaineurs à dépose centrale



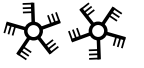

# Modèle compact de la gamme



## Double andaineur porté simple et compact

Le TOP 612 N est particulièrement maniable grâce à sa construction compacte sans châssis. Grâce au petit diamètre des rotors, l'andaineur s'adapte parfaitement aux terrains accidentés.

L'andaineur trois points avec une largeur de travail de 5,90 m est idéal et très confortable dans les parcelles où il faut souvent manœuvrer.



	<b>Largeurs de travail</b>	<b>Largeurs d'andain</b>	<b>Diamètre des rotors</b>	<b>Bras / rotor</b>
TOP 612	5,90 m	1,00 m	2,82 m	11



## Essieu du rotor

Le TOP 612 est équipé de série d'un essieu à deux roues.

L'essieu à quatre roues en option avec essieux balanciers, s'adapte idéalement à tous les terrains et compense parfaitement les irrégularités du sol.

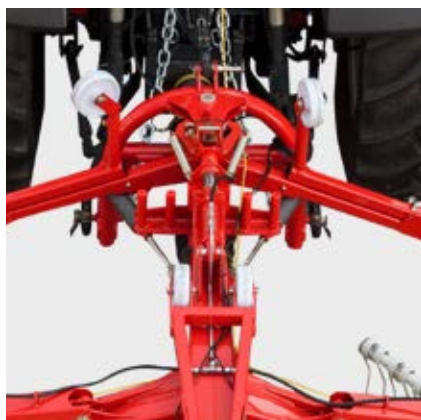

## Tête pivotante avec amortisseurs

Grâce à la tête d'attelage pivotante, votre double andaineur TOP suit fidèlement le tracteur.

Pour un travail sans à-coup, deux amortisseurs mécaniques stabilisent la machine. Ils recentrent la machine en douceur, même dans les pentes.

Au relèvement, les rotors se verrouillent hydrauliquement en position centrale.

La garde au sol de 80 cm facilite les manœuvres et évite de retoucher les andains déjà effectués.

## Suspension du rotor

Avec le TOP 612, vous pouvez réduire de moitié la largeur de travail en travaillant avec un seul rotor.

De plus, les fixations mobiles permettent une adaptation indépendante des rotors au sol.

## Dimensions compactes

Le stockage en position repliée rend le TOP 612 économe en place. Si vous souhaitez réduire la hauteur de transport, retirez simplement les bras porte-dents.

Des roues de dépose vous facilitent l'attelage au tracteur ainsi que le rangement de la machine.

Panneaux de signalisation et éclairages réglementaires sont de série.

# Classe moyenne maniable



## La gamme intermédiaire

Nous répondons aux exigences élevées des exploitations de taille moyenne avec les andaineurs semi-portés TOP 612 C, TOP 702 C, TOP 762 C et TOP 762 C CLASSIC.

Avec une largeur de travail fixe de 5,90 m, le TOP 612 C est notre plus petit andaineur semi-porté à deux rotors avec dépose centrale.

Sur les TOP 702 C, 762 C et 762 C CLASSIC, la largeur de travail peut être adaptée de manière flexible à chaque situation, soit mécaniquement, soit hydrauliquement.



	<b>Largeurs de travail</b>	<b>Largeurs d'andain</b>	<b>Diamètre des rotors</b>	<b>Bras / rotor</b>
TOP 612 C	5,90 m	1,00 m	2,80 m	11
TOP 702 C	6,25 – 6,90 m	1,00 – 1,80 m	3,07 m	11
TOP 762 C CLASSIC	6,75 – 7,50 m	1,10 – 2,00 m	3,30 m	11
TOP 762 C	6,75 – 7,50 m	1,10 – 2,00 m	3,30 m	13

# TOP 612 C, 702 C, 762 C, 762 C CLASSIC



## Essieu du rotor

Les TOP 612 C, 702 C et 762 C CLASSIC sont équipés de série d'un essieu trois roues.

En option, vous avez la possibilité d'équiper votre andaineur d'un essieu 5 roues comprenant l'essieu balancier (de série sur TOP 762 C).

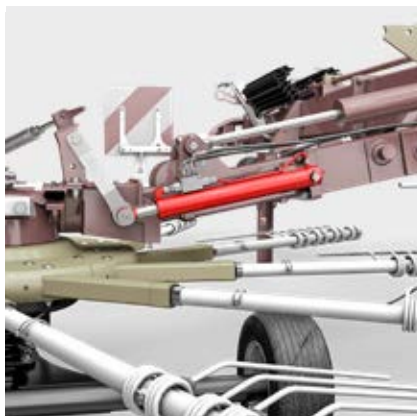
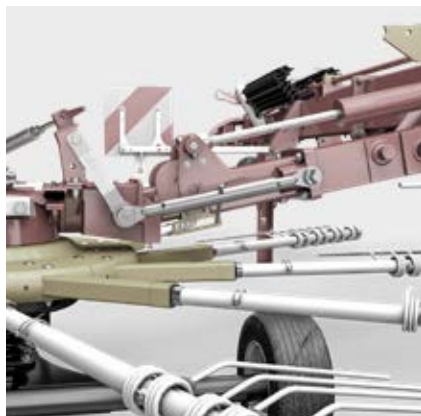

## Largeur de travail mécanique

En standard, la largeur de travail ou d'andain peut être adaptée mécaniquement sur les TOP 702 C, 762 C et 762 C CLASSIC.

Réglage mécanique par un tirant lorsque la largeur de travail n'est modifiée que très rarement.

Une échelle graduée vous facilite le réglage.

## Réglage hydraulique de la largeur de travail

En option, la largeur de travail peut également être réglée hydrauliquement depuis le siège du tracteur.

Sur cette variante également, l'affichage de la largeur de travail est bien lisible depuis la cabine du tracteur.

## Diviseur de débit

Avec le diviseur de débit en option, vous relevez toujours les toupies de manière régulière. Cela vous assure une stabilité supplémentaire dans les pentes.

# Classe moyenne maniable



## Hauteur de relevage suffisante

Pour une grande garde au sol, la toile d'andainage s'incline automatiquement sur le côté.



## Stable dans les pentes

Grâce à la conception très basse, le centre de gravité reste également très bas. Combiné avec des roues à profil AS, vous êtes en sécurité dans les pentes.



## Relevage individuel

Pour le repliement des rotors, un distributeur simple effet suffit. Avec la présélection Basicline en option, vous pouvez choisir entre une montée et une descente synchronisée ou individuelle pour chaque rotor.



## Pneumatiques

Différents pneumatiques sont disponibles pour l'essieu de transport :

- 260/70-15,3 de série
- 340/55-16 en option
- 380/55-17 en option
- 15/55-17 AS en option
- 10/75-15,3 AS en option sur le TOP 612 C

# TOP 612 C, 702 C, 762 C, 762 C CLASSIC



## Attelage à support tubulaire

L'attelage en U est de série. Le cardan grand angle est muni d'une roue libre.

Un support de dépose du cardan et des flexibles pratiques facilitent l'attelage de l'outil.



## Roues de transport directionnelles

L'attelage en U permet un angle de braquage de 73°. L'indicateur d'angle de braquage est bien visible depuis le siège du tracteur.

Une barre de commande robuste transmet sans jeu le mouvement depuis la tête d'attelage vers les roues. La commande directe des essieux de roue permet une construction plus compacte. La machine est donc plus maniable et suit de manière plus fiable le tracteur.



## Essieu étroit en option

En option, vous pouvez choisir un essieu de 2,55 m pour les TOP 702 C, 762 C et 762 C CLASSIC pour une largeur de transport étroite.



## Transport sur route en toute sécurité

Cette hauteur de transport inférieure à 4 m sans démontage de bras porte-dents permet un changement de parcelle sans descendre du tracteur.

Panneaux de signalisation et éclairages réglementaires sont de série.

# Les maxi-performants



## Andaineurs centraux performants

Avec les TOP 882 C et 962 C, PÖTTINGER allie un rendement élevé à une qualité de travail optimale.

Nos « grands » andaineurs centraux à deux rotors atteignent des largeurs de travail de 7,70 m – 8,80 m ou 8,90 m – 9,60 m.



	<b>Largeurs de travail</b>	<b>Largeurs d'andain</b>	<b>Diamètre des rotors</b>	<b>Bras / rotor</b>
TOP 882 C	7,70 – 8,80 m	1,30 – 2,60 m	3,70 m	13
TOP 962 C	8,90 – 9,60 m	1,30 – 2,20 m	4,30 m	15

# TOP 882 C, 962 C



## Essieu du rotor

Le TOP 882 C possède en standard un châssis à cinq roues avec des essieux balanciers et une roue intérieure avant pivotante.

En raison de son grand diamètre de rotor, le TOP 962 C est équipé d'un essieu à six roues avec deux roues intérieures avants pivotantes.



## Réglage hydraulique de la largeur de travail

Le réglage hydraulique de la largeur de travail est de série. La règle graduée est bien lisible depuis la cabine du tracteur.

Les largeurs d'andains vont de 1,30 m à 2,60 m pour le TOP 882 C et de 1,30 m à 2,20 m pour le TOP 962 C.



## Ressort de suspension

Les ressorts de suspension participent également à la stabilisation des rotors en position de travail. De plus, ils augmentent la stabilité dans les pentes ou avec un rotor relevé.

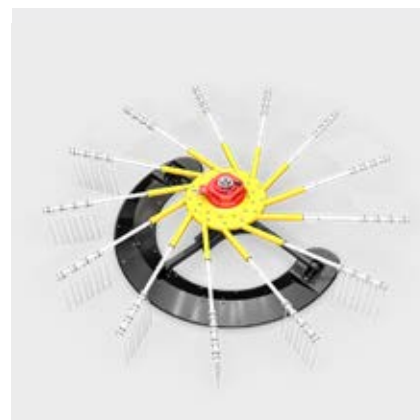

## FLOWTAST

Pour une sécurité d'utilisation optimale dans des conditions de sol difficiles, PÖTTINGER a développé le FLOWTAST, un patin qui remplace l'essieu du rotor.

Le FLOWTAST est proposé en option sur les TOP 882 C.

Vous trouverez de plus amples informations à la page 13.

# Les maxi-performants



## Hauteur de levage réglable

La hauteur de relevage en bout de champ est réglable selon les besoins au niveau du clapet de limitation.



## Présélection Basicline

Pour une utilisation confortable, deux variantes de la présélection Basicline sont disponibles en option.

- Relevage individuel
- Relevage individuel et réglage hydraulique de la hauteur d'andainage

Pour les deux variantes, une commande électrique pour la sécurité de transport est incluse.



## Relevage individuel

Pour le repliement des rotors, un distributeur simple effet suffit. Pour les parcelles en pointes et une finition parfaite, les rotors peuvent être relevés ou abaissés individuellement grâce à la présélection Basicline.



## Réglage hydraulique de ramassage

La meilleure qualité de fourrage exige un réglage précis de votre andaineur. Sur les TOP 882 C et 962 C, vous pouvez en option régler la hauteur d'andainage hydrauliquement et confortablement depuis la cabine.



## Roues de transport directionnelles

L'attelage se fait au travers d'une tête en U permettant un angle de braquage de 73°. L'indicateur d'angle de braquage est bien visible depuis le siège du tracteur.

Une barre de commande robuste transmet sans jeu le mouvement depuis la tête d'attelage vers les roues. La commande directe des essieux de roue permet une construction plus compacte. La machine est donc plus maniable et suit de manière plus fiable le tracteur.



## Pneumatiques et freins

Différents pneumatiques sont disponibles pour l'essieu de transport :

- 340/55-16 de série
- 380/55-17 en option
- 15/55-17 AS en option

Freinage pneumatique en option.

## Performance dans la paille

Les grands andaineurs centraux TOP sont adaptés pour l'ensilage, le foin, mais aussi pour la paille.

Si nécessaire, la roue MULTITAST peut être facilement démontée.



## Hauteur de transport inférieure à 4 m

Le réglage de la largeur de travail est également utilisé pour l'abaissement en position de transport.

Le verrouillage mécanique a lieu automatiquement.

La hauteur de transport avec les bras porte-dents montés est de 3,99 m ou 4,60 m. Lorsque les bras porte-dents sont démontés, la hauteur de transport est de 3,50 m et 3,95 m.

Éclairage et garde-boue sont de série.

## Doubles andaineurs à dépose latérale



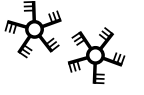

# Andaineurs à dépose latérale polyvalents



## De gros andains avec de petits tracteurs

Avec nos andaineurs à deux rotors avec dépose latérale, vous déposez de gros andains avec un minimum de puissance.

L'andaineur TOP 652 a une largeur de travail fixe de 6,40 mètres. Le dépôt de l'andain est à gauche.

L'andaineur polyvalent TOP 662 avec roues de transport directrices dépose l'andain à droite et bénéficie, d'une largeur de travail de 6,55 m. En option, vous avez la fonction deux andains avec une largeur de travail de 7,30 m.



	Largeurs de travail	Largeurs d'andain	Dépose d'andain	Diamètre des rotors	Bras porte dents / rotor
TOP 652	6,40 m	1,00 m	gauche	3,00 / 3,15 m	10 / 12
TOP 662	6,55 / 7,30* m	1,00 – 1,80 m	droite	3,07 m	12

\*Dépose de deux andains



## Essieu du rotor

Le TOP 652 est équipé de série d'un essieu à quatre roues avec balanciers et de la roue MULTITAST.

Le TOP 662 est équipé de série d'un essieu à trois roues. En option, vous pouvez choisir l'essieu à cinq roues avec balanciers. La roue de jauge intérieure avant est pivotante dans les deux variantes.

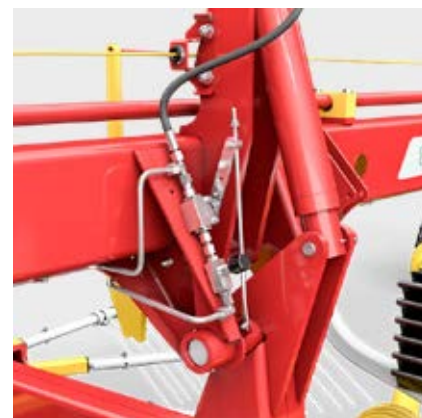

## Dépose de deux andains

Si vous souhaitez faire des andains de nuit ou andainer du foin et de la paille, vous pouvez équiper votre TOP 662 de la fonction deux andains.

Deux vérins hydrauliques double effet permettent de rentrer ou de sortir les rotors.

La deuxième toile d'andainage est mise en place.

La largeur d'andainage en fonction deux andains passe de 6,55 m à 7,30 m.

## Réglage hydraulique de la toile d'andainage

Pour le TOP 662, il existe en option un réglage hydraulique de la toile d'andainage. Vous pouvez ainsi régler confortablement la largeur de l'andain depuis le tracteur, avec un débattement de 80 cm.

## Vanne séquentielle

Le relevage des rotors est assuré par des vérins à simple effet. Les deux rotors sont relevés et abaissés l'un après l'autre grâce à une vanne séquentielle.

Sur le TOP 662, la montée et la descente des rotors sont commandées par des clapets et sont réglables individuellement.

# Andaineurs à dépose latérale polyvalents



## Hauteur de relevage suffisante

Avec une garde au sol de 50 cm pour le TOP 652 et de 55 cm pour le TOP 662, vous avez aucun risque de défaire les andains en bout de champ.



## Relevage individuel

Pour le relevage des rotors, un distributeur simple effet suffit. Sur le TOP 662, la présélection Basicline en option permet de choisir entre une montée et une descente communes ou séparées des deux rotors.



## Stable dans les pentes

Grâce à la conception très basse, le centre de gravité reste également très bas. Combiné avec des roues à profil AS, vous êtes en sécurité dans les pentes.



## Pneumatiques

Différents pneumatiques sont disponibles pour l'essieu de transport :

- 260/70-15,3 de série
- 340/55-16 AS en option sur le TOP 662
- 380/55-17 AS en option sur le TOP 662
- 15/55-17 AS en option sur le TOP 662



## Attelage à support tubulaire

L'attelage en U est de série. Le cardan à grands angles est muni d'une roue libre.

Un support de dépose du cardan et des flexibles est de série chez PÖTTINGER.



## Roues de transport directionnelles

Grâce à l'essieu directeur avec un angle de braquage de 66° pour le TOP 652 et de 73° pour le TOP 662, les andaineurs sont extrêmement maniables. Ils suivent parfaitement la trace du tracteur. Cela vous fait économiser du temps et vous facilite les manœuvres en bout de champ et lors du transport.

L'indicateur d'angle de braquage est bien visible depuis le siège du tracteur.



## Essieu étroit en option

Un essieu de 2,55 m de large est proposé en option sur les TOP 662 pour atteindre une largeur de transport réduite.



## Transport sur route en toute sécurité

Les deux andaineurs restent en position de transport à moins de 4 m de hauteur sans enlever les bras porte-dents. Le réglage hydraulique de la toile d'andainage en option vous permet de changer de parcelle sans descendre du tracteur.

Panneaux de signalisation et éclairages réglementaires sont de série.

# Les performants



## Les performants

Nos grands modèles d'andaineurs à deux rotors à dépose latérale sont vos partenaires de confiance.

Le TOP VT 6820 S a une largeur de travail de 6,80 m et dépose l'andain à droite.

Le TOP VT 7620 S a une largeur de travail de 7,60 mètres. La dépose de l'andain est également à droite.



	<b>Largeurs de travail</b>	<b>Largeurs d'andain</b>	<b>Dépose d'andain</b>	<b>Diamètre des rotors</b>	<b>Bras porte dents / rotor</b>
TOP VT 6820 S	6,80 / 7,60* m	0,80 – 1,50 m	droite	3,30 m	13
TOP VT 7620 S	7,60 / 8,60* m	0,80 – 1,50 m	droite	3,70 m	13

\*Dépose de deux andains

# TOP VT 6820 S, VT 7620 S



## Essieu du rotor

Les essieux balanciers 5 roues de série garantissent, en combinaison avec la fixation cardanique des rotors, un guidage précis des dents par-dessus toutes les inégalités du terrain. De série, la roue de jauge intérieure est pivotante.

Les essieux balanciers sont munis de roues 16x6,5-8, pivotantes à l'avant et fixes à l'arrière. Ainsi, votre TOP conserve une tenue parfaite dans les pentes.

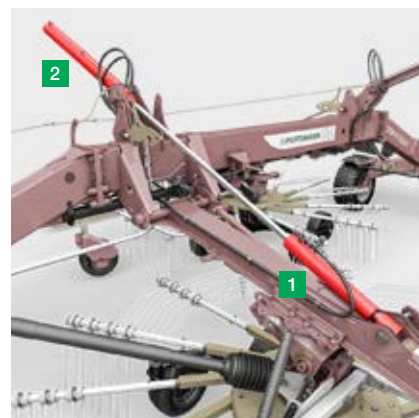

## Dépose de deux andains

Pour l'andainage de nuit ou dans le foin et la paille, la fonction double andain sert.

En option sur les TOP VT 6820 S, vous avez la fonction deux andains avec une largeur de travail de 7,60 m.

Le TOP 7620 S est équipé de série d'une fonction deux andains. Une toile d'andainage est disponible en option pour le rotor avant.

## Ressort de suspension

Les ressorts de suspension en option participent également à la stabilisation des rotors en position de travail. De plus, ils augmentent la stabilité dans les pentes ou avec un rotor relevé.

## Vérins à double fût

Le relevage s'effectue par un vérin double, ce qui évite de devoir utiliser une butée pour la position en bout de champ.

- 1 Un vérin à simple effet assure le relevage en bout de champ.
- 2 Un vérin à double effet assure le repliage pour le transport.

Les deux rotors sont relevés et abaissés l'un après l'autre grâce à une vanne séquentielle. La montée et la descente des rotors sont commandées par des clapets et sont réglables individuellement.

# Les performants



## Hauteur de relevage suffisante

Avec une garde au sol de 50 cm, vous avez aucun risque de défaire les andains en bout de champ.



## Présélection Basicline

Pour une utilisation confortable, différentes variantes de la présélection Basicline sont disponibles en option.

- Réglage hydraulique d'andainage
- Actionnement de la sécurité de transport
- Relevage individuel



## Relevage individuel

Pour le relevage des rotors, un distributeur double effet avec position flottante est nécessaire.

Pour les parcelles en pointes et une finition parfaite, les rotors peuvent être relevés et abaissés individuellement grâce à la présélection Basicline.



## Roue MULTITAST avec réglage centralisé de la hauteur

En option, un réglage combiné de la hauteur du rotor et de la roue MULTITAST est disponible.

Cela se fait soit par manivelle, soit de manière électrohydraulique depuis la cabine grâce à la présélection Basicline. Un indicateur de hauteur bien visible est placé sur la roue MULTITAST.

Pour le réglage électro-hydraulique de la hauteur, un distributeur double effet supplémentaire est nécessaire.

# TOP VT 6820 S, VT 7620 S



## Attelage confortable

Le timon autorise des angles de braquage très courts. Un cardan avec un côté grand angle est de série. En option il existe pour les tracteurs avec une faible hauteur de cardan, un cardan grand angle des deux côtés. La roue libre se trouve dans le boîtier d'entrée.

Un support de dépose du cardan et des flexibles est de série chez PÖTTINGER.



## Roues de transport directionnelles

Grâce au châssis directeur avec un angle de braquage de 80°, les andaineurs sont extrêmement maniables. Ils suivent la trace du tracteur. Cela vous fait économiser du temps et vous facilite les manœuvres en bout de champ et lors du transport.

L'indicateur d'angle de braquage est bien visible depuis le siège du tracteur.



## Pneumatiques et freins

Différents pneumatiques sont disponibles pour l'essieu de transport :

- 340/55-16 (série)
- 380/55-17 (en option)
- 15/55-17 AS (en option)



## Transport compact

Pour un transport confortable et en toute sécurité, la toile d'andainage se relève automatiquement – vous n'avez pas besoin de descendre du tracteur. Vous n'avez pas besoin de démonter de bras porte-dents pour rester en dessous des 4 m de hauteur de transport.

Panneaux de signalisation et éclairages réglementaires sont de série.

# Economique et polyvalent



## Les flexibles

Avec les andaineurs à dépose latérale TOP A, appréciez le niveau maximal de polyvalence. Sur nos andaineurs trainés, les largeurs de travail peuvent varier de manière importante grâce à l'articulation très performante du rotor arrière.

- Des obstacles ou des parcelles en pointes ne posent plus aucun problème.
- La taille de l'andain peut être adaptée à chaque outil de récolte.
- Possibilité de dépose d'un ou de deux andains.

Nos trois modèles atteignent des largeurs de travail allant jusqu'à 6,30 m / 6,90 m / 7,80 m en mode deux andains.



	<b>Largeurs de travail</b>	<b>Largeurs d'andain</b>	<b>Dépose d'andain</b>	<b>Diamètre des rotors</b>	<b>Bras porte dents / rotor</b>
TOP 632 A	3,40 – 6,30 / 6,80* m	0,60 – 1,90 m	gauche	3,00 m	12
TOP 692 A	3,70 – 6,90 / 7,40* m	0,60 – 1,90 m	gauche	3,30 m	12
TOP 782 A	4,10 – 7,80 / 8,30* m	0,60 – 1,90 m	gauche	3,70 m	12

\*Dépose de deux andains

# TOP 632 A, 692 A, 782 A



## Déport latéral hydraulique

Le rotor arrière est relié au rotor avant par un châssis très mobile et orienté vers la droite ou vers la gauche par un vérin hydraulique. Ceci permet la dépose d'un andain double ou de deux andains simples. Un distributeur double effet est nécessaire.

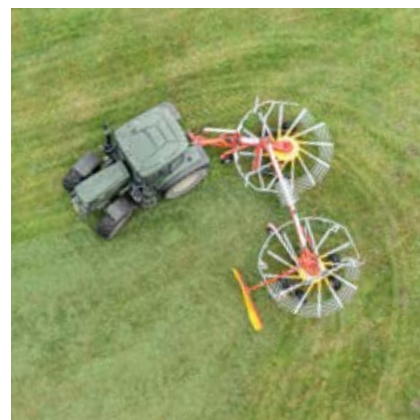

## Un andain double

Lors de la formation d'un andain double, le rotor arrière est pivoté vers la gauche. Il reprend le fourrage déposé par le rotor avant. La toile d'andainage avant, proposée en option, est relevée dans ce cas.

La largeur de travail peut varier facilement grâce à la commande hydraulique du rotor arrière. Des obstacles ou des parcelles en pointes ne posent plus aucun problème.

## Deux andains simples

Si le rotor arrière est déplacé vers la droite et la toile d'andainage avant abaissée, chaque rotor dépose son propre andain. Ainsi, il est possible de déposer deux andains de nuit ou, en cas de quantités de fourrage très importantes, deux andains de taille normale.

## Suivre la trace

Le châssis du deuxième rotor est fixé 650 mm devant l'axe du premier rotor. Ainsi, d'un côté l'andaineur garde une bonne tenue dans les pentes, et de l'autre côté, il conserve suffisamment de recroisement dans les courbes.

Le réglage hydraulique de la largeur de travail permet également de faciliter les manœuvres en bout de champ, rendant l'outil particulièrement maniable.

# Economique et polyvalent



## CURVETECH

Le TOP 632 A peut bénéficier en option d'un rotor arrière directionnel automatique. Celle-ci assure un ramassage propre dans les virages et une utilisation maximale de la largeur de travail.

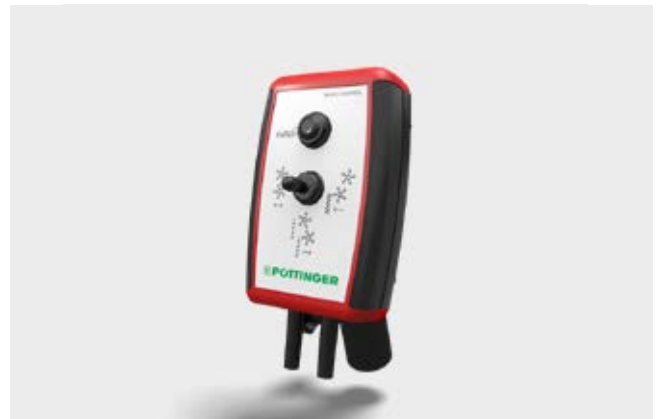

## Recroisement optimisé

Pour la commande CURVETECH du rotor arrière, deux vérins hydrauliques travaillent simultanément. Une tige de commande supplémentaire, disposée sur l'articulation avant du châssis et le vérin hydraulique, assure dans les courbes un recroisement optimal entre les deux rotors.

## Présélection Basicline

Sur le TOP 632 A CURVETEC, appréciez le confort de commande maximal grâce à la présélection BASIC CONTROL de série. Vous pouvez choisir facilement entre les modes de dépose d'un ou de deux andains ou modes de rangement ou de transport. Les deux vérins hydrauliques pour la commande du rotor arrière sont commandés automatiquement de manière à ce que, lors de la manipulation du distributeur, le rotor arrière pivote du bon côté. Une commande électrohydraulique de la sécurité de transport est incluse.

# TOP 632 A, 692 A, 782 A



## Adaptation au sol en 3 dimensions

La liaison cardanique du rotor arrière et la grande liberté de mouvement des articulations du châssis permettent une adaptation au sol exceptionnelle et tridimensionnelle de chaque rotor. Les essieux balanciers de série assurent un suivi du sol optimal et une tenue parfaite dans les pentes. Les rotors sont encore plus stables avec des pneumatiques agraires AS montés en option sur l'essieu le plus large. Les doubles roues de jauge intérieures, proposées en option sur le rotor arrière, permettent d'améliorer encore le suivi du sol.



## Commande confortable

Pour relever la machine, un distributeur simple effet suffit. Des vannes séquentielles facilitent la commande lors du relevage ou de la descente des rotors. Le rotor avant se relève et s'abaisse toujours en premier.

Il en résulte un travail propre sur les fourrières, sans défaire les andains transversaux. Avec un dégagement au sol de 50 cm, vous pouvez passer par dessus les andains sans les défaire.



## Attelage

Le timon est muni d'une grande plaque d'appui pour vous offrir une plus grande stabilité dans les pentes et dans les courbes. Différentes variantes d'attelage sont disponibles.

- Attelage aux bras de relevage avec une barre intégrée
- Timon monté sur parallélogramme pour un attelage à la barre oscillante
- Attelage haut sur parallélogramme avec anneau fixe 40 mm (TOP 632 A)

## Transport sur route en toute sécurité

Les essieux balanciers se transforment simplement en essieux de transport. Les pneus de 18 x 8,50-8 permettent un transport confortable et en toute sécurité même à des vitesses élevées. L'outil repose sur les quatre roues de chaque rotor, bénéficiant ainsi intégralement de l'effet balancier pour une stabilité parfaite de l'outil. Les doubles roues de jauge proposées en option se relèvent automatiquement sur la route. Panneaux de signalisation et éclairage LED sont de série. Un relevage hydraulique de la toile d'andainage est disponible en option.

# Quadri-andaineur



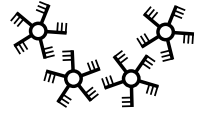

# Du fourrage propre pour tous



## Performant

Nos andaineurs à quatre rotors combinent un rendement maximal et un confort d'utilisation unique. Les largeurs de travail et d'andain peuvent varier dans une large mesure.

Les différents modèles concourent tous grâce à leurs différents équipements.



	<b>Largeurs de travail</b>	<b>Largeurs d'andain</b>	<b>Diamètre des rotors</b>	<b>Bras porte dents / rotor</b>
TOP VT 12540 C	10,00 – 12,50 m	1,20 – 2,00 m	3,30 / 3,30 m	12 / 13
TOP 1252 C	8,00 – 12,50 m	1,20 – 2,00 m	3,30 / 3,30 m	13 / 13
TOP 1403 C	9,00 – 14,00 m	1,30 – 2,20 m	3,70 / 3,45 m	13 / 13

# TOP 1252 C, 1403 C, VT 12540 C



## Réglage de la largeur de travail

Vous pouvez modifier hydrauliquement la largeur de travail souhaitée. Selon l'équipement, cela fonctionne de manière synchronisée pour les deux rotors avant ou séparément. Les parcelles en pointes et les obstacles tels que les poteaux électriques ou les arbres ne posent aucun problème. Les roues pivotantes sur les essieux des rotors permettent de déplacer rapidement, et sans problème latéralement les rotors au travail ou à l'arrêt.



## Largeur d'andain variable

Selon la matière à andainer, vous pouvez faire varier la largeur de l'andain facilement en réglant les deux rotors arrières.

Sur le TOP VT 12540 C, la largeur de l'andain se règle sans outil dans trois positions.

Vous obtenez ainsi des largeurs d'andain de 1,20 à 2,00 m. Sur les TOP 1252 C et 1403 C, le réglage de la largeur d'andain est hydraulique.

- TOP 1252 C : 1,20 – 2,00 m
- TOP 1403 C : 1,30 – 2,20 m

## Essieu avec 4 roues

Le TOP VT 12540 C est équipé d'un essieu à quatre roues de série. L'essieu avant est suspendu de manière pendulaire pour un suivi optimal du sol. Les quatre roues sont directrices.

## Essieu à 5 roues

En option, le TOP VT 12540 C peut être équipé d'un essieu à cinq roues avec essieux balanciers. Toutes les roues sont directrices.

Sur les TOP 1252 C et 1403 C, l'essieu à cinq roues est de série.

# Andaineurs compacts à quatre rotors



# TOP VT 12540 C

## TOP VT 12540 C

Le TOP VT 12540 C est un andaineur compact à quatre rotors. Celui-ci est synonyme de débit de chantier maximal et une grande maniabilité. Grâce à son faible poids, cet andaineur peut également être utilisé en toute confiance sur les terrains en pente.

### 1 Bras avec extension télescopique

Le réglage de la largeur de travail s'effectue à l'aide d'extensions télescopiques hydrauliques intégrées dans les bras.

### 2 Entraînement mécanique

L'entraînement des quatre rotors se fait mécaniquement via des arbres de transmission.

### 3 Suspension des rotors

Les deux rotors à l'avant ont une suspension hydraulique. Un manomètre sur la tête d'attelage vous aide à effectuer le réglage.

Pour les deux rotors arrière, la suspension se fait mécaniquement.

La suspension des rotors participent également à leur stabilisation en position de travail. De plus, la stabilité dans les pentes est nettement améliorée.



# Andaineurs haut de gamme



# TOP 1252 C, 1403 C

## TOP 1252 C, 1403 C

Nous répondons aux exigences élevées des entrepreneurs et des grandes exploitations avec nos deux andaineurs haut de gamme.

### 1 Bras en Z pour une énorme amplitude de réglage

La marque de fabrique de ces andaineurs à quatre rotors est la grande amplitude des deux rotors à l'avant. Celui-ci est rendu possible grâce aux bras en forme de Z. Le débattement de réglage par rotor peut aller jusqu'à 2,50 mètres.

### 2 Entraînement hybride unique

PÖTTINGER a développé une technique hybride unique pour ces andaineurs :

- Entraînement hydraulique des rotors avants
- Entraînement mécanique des rotors arrières

L'entraînement hydraulique permet une variation de la largeur de travail extrêmement rapides des rotors. De plus, vous bénéficiez d'une réduction de l'usure et de l'entretien.

Chaque rotor possède sa propre huile et pompe hydraulique.

### 3 Suspension des rotors

Sur le TOP 1252 C, les quatre rotors sont équipés d'une suspension à ressorts.

Sur le TOP 1403 C, les deux rotors avant sont montés sur suspension hydraulique et les deux arrière sur suspension mécanique. La suspension s'adapte automatiquement en fonction de la largeur de travail.

Cela se traduit non seulement par une préservation de la couche végétale mais aussi par une réduction des contraintes sur les rotors et le châssis et un confort de conduite maximal.



# Du fourrage propre pour tous

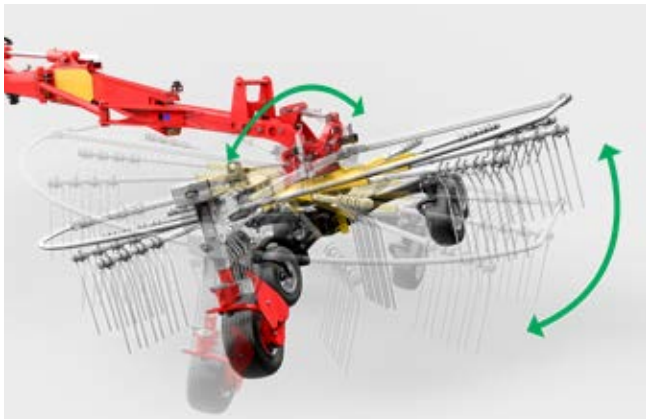

## Suspension de rotor cardanique

Grâce à la suspension cardanique des rotors, le rotor possède un débattement important et une adaptation tridimensionnelle au sol.

Associée à la roue MULTITAST, elle garantit une adaptation parfaite à chaque irrégularité du sol.



## Réglage de la hauteur d'andainage

La hauteur de ramassage peut être réglée soit de manière électrohydraulique depuis la cabine, soit par manivelle.

La roue MULTITAST est alors automatiquement réglée en même temps que l'essieu du rotor.



## Attelage

L'attelage en U est de série.

Le pivot de la tête d'attelage pivotante assure une longue durée de vie. Un support de câbles et flexibles assure un rangement propre et ergonomique.

Un support de dépose du cardan et des flexibles est de série chez PÖTTINGER.



## Angle de braquage important

Les andaineurs TOP à quatre rotors se distinguent par leur grand angle de braquage. Lorsqu'il est équipé de la version Profiline, un capteur d'angle contrôle l'angle de braquage et émet un signal sonore si le braquage est trop important.

Les risques de dommages au cardan sont évités

# TOP 1252 C, 1403 C, VT 12540 C



## Pneumatiques et freins

Différents types de pneus sont disponibles :

- 500/50-17 de série sur les TOP 1252 C et VT 12540 C
- 620/40 R 22,5 de série sur TOP 1403 C
- 710/35 R 22,5 en option

Nos andaineurs à quatre rotors sont équipés de série d'un freinage pneumatique.

## Simple et rapide – de la parcelle à la route sans descendre du tracteur

Nos andaineurs TOP à quatre rotors vous offrent une hauteur de transport en dessous de 4 m sans avoir à démonter de bras portes-dents.



## Présélection Basicline

Le TOP VT 12540 C est équipé de série de la présélection Basicline. Le relevage et l'abaissement de tous les rotors s'effectuent à l'aide d'un distributeur double effet. Grâce aux vannes séquentielles, les rotors avant se lèvent et s'abaissent toujours en premier. Le terminal BASIC CONTROL vous permet de choisir entre une montée et descente communes ou séparées des deux rotors avant. Pour le réglage de la largeur de travail, les deux rotors avant sont commandés ensemble par un distributeur.

## Commande Profiline

Sur le TOP 1403 C, la gestion confortable Profiline est standard. Sur le TOP 1252 C, elle est en option. Pour cela, il est nécessaire d'utiliser un distributeur avec détection de charge LS ou en pompage continu.

L'andaineur est alors commandé soit par le terminal de votre tracteur compatible ISOBUS, soit par d'autres terminaux (CCI 1200, EXPERT 75, POWER CONTROL).

# Commande Proflin



## Fonction mémoire

Pour un confort d'utilisation maximal, vous pouvez enregistrer trois largeurs de travail et trois hauteurs de ramassage indépendamment les unes des autres. Cela vous permet d'adapter rapidement et facilement votre andaineur aux conditions données. La hauteur de relevage des rotors est également réglable depuis le terminal et est mesurée à l'aide de capteurs angulaires.

## Gestion des recroisements (uniquement TOP 1403 C)

Avec la gestion des recroisements de série, le rotor avant situé à l'intérieur du virage se rétracte automatiquement dans les virages. Un recroisement suffisant du rotor arrière est ainsi garanti. Au retour en ligne droite, le rotor retourne à nouveau automatiquement dans sa position initiale. De cette manière, vous utilisez continuellement le potentiel maximal de largeur de travail.



## Mode andainage en pointe (uniquement TOP 1403 C)

L'automatisme de relevage individuel vous facilite l'andainage dans les coins de parcelles. Lors du relevage ou de l'abaissement des rotors avant, le rotor arrière correspondant suit le virage. Les rotors avant gauche et droite peuvent alors être commandés indépendamment l'un de l'autre.

## Mode direct

Le mode direct permet de relever individuellement chaque rotor sans les sélectionner au préalable.

Cette commande rapide et confortable des différents rotors est particulièrement utile en présence d'obstacles dans la parcelle.

Ce mode est facilement activable dans le menu Work.



## Mode transport

Pour passer de la position de travail en position de transport, une seule pression sur une touche du terminal suffit. La machine réduit sa largeur de travail, replie et verrouille automatiquement les rotors.

## Section Control (contrôle par tronçon)

Le TOP 1403 C est de série compatible avec le Section Control. Avec un équipement adéquat sur le tracteur, il est ainsi possible de lever et d'abaisser automatiquement les différents rotors en fonction de la position GPS en bout de champ.



## Télémétrie PÖTTINGER CONNECT

PÖTTINGER CONNECT représente la porte d'entrée dans le monde connecté. L'unité de télémétrie offre la possibilité de commander la machine. Elle permet de réaliser facilement des applications telles que le contrôle de section (TC-SC) et le contrôle de débit variable (TC-GEO).

## GeoSuite App

En combinaison avec PÖTTINGER CONNECT et l'application GeoSuite il est possible de voir la carte de la parcelle avec les passages effectués. L'application peut être utilisée avec n'importe quelle tablette ou Smartphone via le navigateur internet. La connexion avec l'andaineur se fait simplement par WIFI. L'application permet entre autre de créer des limites de champ et d'activer le mode automatique Section Control. Dans ce mode, les rotors sont automatiquement relevés et abaissés en fonction de la position GPS en bout de champ.

# Electronique et automatismes

## Sans agrirouter

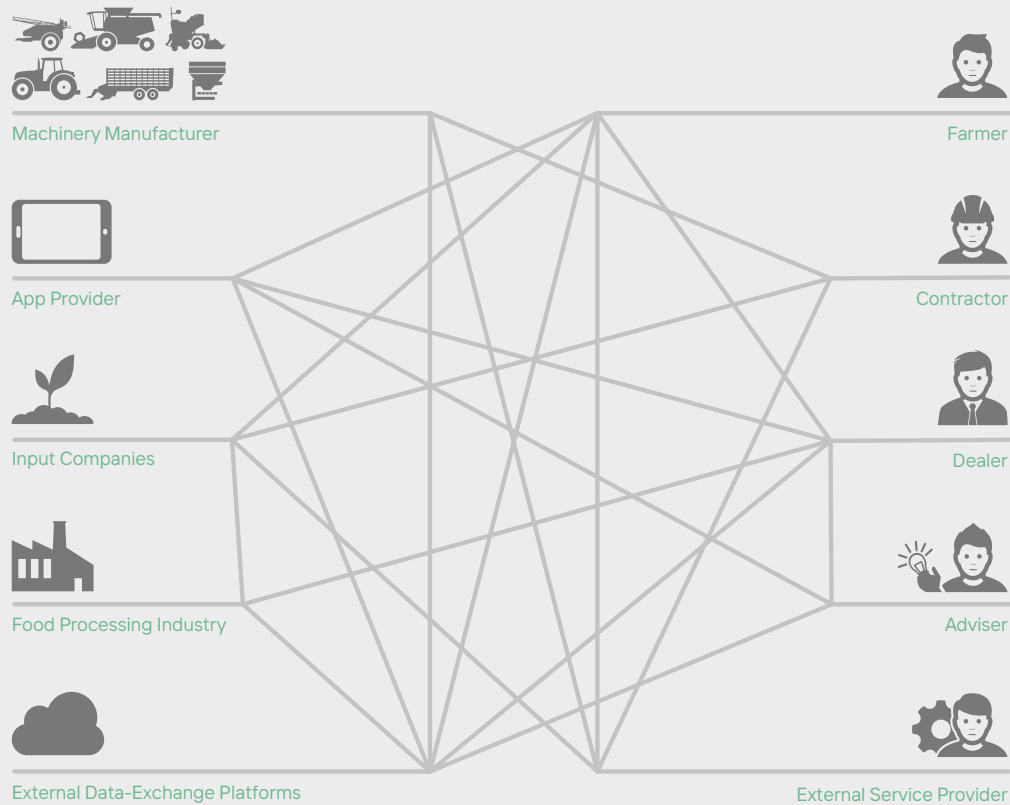

## Avec agrirouter

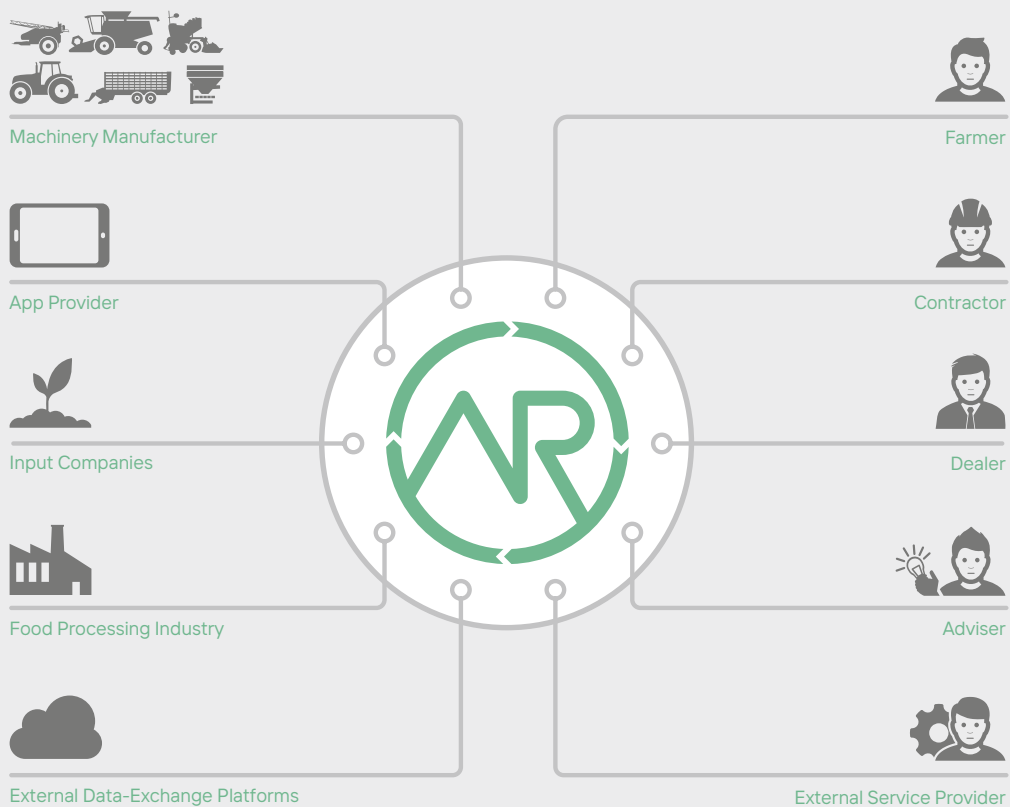

## Échanges de données entre constructeurs et sans fil

Grâce à la normalisation ISOBUS, des machines de différents constructeurs peuvent communiquer et échanger facilement des données entre elles. Pour pouvoir utiliser ces données également après la phase de travail, il est judicieux de pouvoir les importer et les traiter dans votre logiciel de management de l'exploitation. Si l'échange des données est devenu facile entre les constructeurs de machines agricoles, il n'en est pas de même entre les machines et les logiciels de différents fournisseurs. Il manquait jusque là des standards. C'est la raison pour laquelle différents constructeurs, dont PÖTTINGER, se sont regroupés pour créer la plateforme agrirouter. Agrirouter permet un échange de données, sans fils et indépendamment des marques, entre la machine et des logiciels et réduit à son minimum le nombre d'interfaces de communication au sein de la branche agricole.

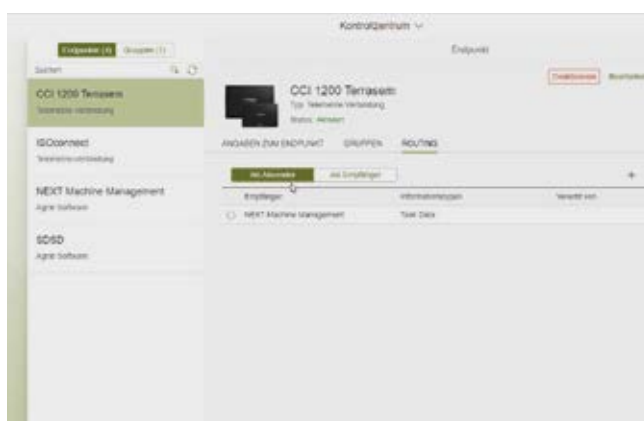

### « Plateforme d'échange de données » agrirouter

Agrirouter est une plateforme d'échange de données basée sur le web. Avec un compte accessible gratuitement, vous pouvez transmettre des données telles que des cartographies directement vers le terminal CCI 1200. A l'inverse, des données de votre machine peuvent être transmises directement vers l'ordinateur de l'exploitation.

### Transparence

Vous seul définissez les voies par lesquelles agrirouter va transporter vos données.

### Sécurité des données

Agrirouter n'enregistre aucune donnée – vous gardez le contrôle.

### Nous sommes prêts pour l'agrirouter

Un grand nombre de nos outils de travail du sol et de récolte, compatibles ISOBUS, peuvent être raccordés à agrirouter.

Ces machines sont capables de documenter et de mettre à disposition des données concernant leurs performances. Ces données doivent être exportées sans fil sous format « ISOXML » par le terminal CCI 1200 du tracteur vers le bureau. A l'inverse, vous pouvez envoyer des données de votre ordinateur vers le terminal CCI 1200 dans votre tracteur. Vous n'avez plus besoin de clé USB. Votre parc de machines de marques différentes ne pose aucun problème pour l'échange de données, à partir du moment où elles sont adhérentes au consortium agrirouter.

Plus d'informations sur [www.my-agrirouter.com](http://www.my-agrirouter.com)

# Souvent achetés avec



**Toile d'andainage**

**Repliage hydraulique  
de la toile  
d'andainage**

**Amortisseurs**

**Essieux balancier**

TOP 342 / 382



TOP 422 / 462



TOP 422 A / 462 A

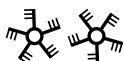

TOP 612



TOP 612 C



TOP 702 C



TOP 762 C



TOP 762 C CLASSIC



TOP 882 C



TOP 962 C

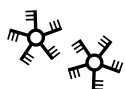

TOP 652



TOP 662



TOP VT 6820 S



TOP VT 7620 S



TOP 632 A / 692 A / 782 A

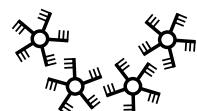

TOP VT 12540 C



TOP 1252 C



TOP 1403 C



# Accessoires

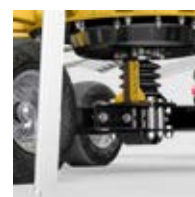
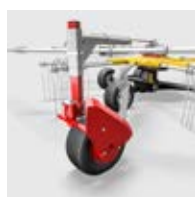

Roue de jauge intérieure

Roue MULTITAST

Réglage hydraulique de la largeur de travail

Présélection électrique pour un relevage individuel des rotors

Verrouillage de transport électro-hydraulique

Réglage électro-hydraulique de la hauteur

-	<input type="checkbox"/>	-	-	-	-
-	<input type="checkbox"/>	-	-	-	-
-	<input type="checkbox"/>	-	-	-	-
-	-	-	-	-	-
■	<input type="checkbox"/>	-	<input type="checkbox"/>	-	-
■	<input type="checkbox"/>	<input type="checkbox"/>	<input type="checkbox"/>	-	-
■	<input type="checkbox"/>	<input type="checkbox"/>	<input type="checkbox"/>	-	-
■	<input type="checkbox"/>	<input type="checkbox"/>	<input type="checkbox"/>	-	-
■	<input type="checkbox"/>	■	<input type="checkbox"/>	<input type="checkbox"/>	<input type="checkbox"/>
■	<input type="checkbox"/>	■	<input type="checkbox"/>	<input type="checkbox"/>	<input type="checkbox"/>
-	■	-	-	-	-
■	<input type="checkbox"/>	<input type="checkbox"/>	<input type="checkbox"/>	-	-
■	<input type="checkbox"/>	<input type="checkbox"/>	<input type="checkbox"/>	<input type="checkbox"/>	<input type="checkbox"/>
■	<input type="checkbox"/>	■	<input type="checkbox"/>	<input type="checkbox"/>	<input type="checkbox"/>
■	<input type="checkbox"/>	■	-	-	-
■	<input type="checkbox"/>	■	■	■	-
■	<input type="checkbox"/>	■	<input type="checkbox"/>	<input type="checkbox"/>	<input type="checkbox"/>
■	<input type="checkbox"/>	■	■	■	<input type="checkbox"/>

Configurez votre propre machine.

■ = standard, □ = option

# Données techniques



## Andaineurs monorotors

	Largeurs de travail	Largeurs de travail Dépose de deux andains	Bras par rotor	Diamètres des rotors	Diamètres de came
TOP 342	3,40 m	–	10	2,80 m	350 mm
TOP 382	3,80 m	–	11	3,00 m	350 mm
TOP 422	4,20 m	–	12	3,30 m	420 mm
TOP 462	4,60 m	–	12	3,70 m	420 mm
TOP 422 A	4,20 m	–	12	3,30 m	420 mm
TOP 462 A	4,60 m	–	12	3,70 m	420 mm

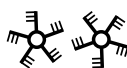

## Doubles andaineurs à dépose centrale

TOP 612	5,90 m	–	11	2,82 m	350 mm
TOP 612 C	5,90 m	–	11	2,80 m	350 mm
TOP 702 C	6,25 m – 6,90 m	–	11	3,07 m	350 mm
TOP 762 C CLASSIC	6,75 m – 7,50 m	–	11	3,30 m	420 mm
TOP 762 C	6,75 m – 7,50 m	–	13	3,30 m	420 mm
TOP 882 C	7,70 m – 8,80 m	–	13	3,70 m	420 mm
TOP 962 C	8,90 m – 9,60 m	–	15	4,30 m	420 mm

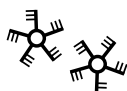

## Doubles andaineurs à dépose latérale

TOP 652	6,40 m	–	10 / 12	3,00 m / 3,15 m	350 mm
TOP 662	6,55 m	7,30 m	12	3,07 m	350 mm
TOP VT 6820 S	6,80 m	7,60 m	13	3,30 m	420 mm
TOP VT 7620 S	7,60 m	8,60 m	13	3,70 m	420 mm
TOP 632 A	3,40 m – 6,30 m	6,80 m	12	3,00 m	420 mm
TOP 692 A	3,70 m – 6,90 m	7,40 m	12	3,30 m	420 mm
TOP 782 A	4,10 m – 7,80 m	8,30 m	12	3,70 m	420 mm

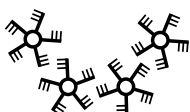

## Quadri-andaineurs à dépose centrale

TOP VT 12540 C	10,00 – 12,50 m	–	12 / 13	3,30 m	420 mm
TOP 1252 C	8,00 – 12,50 m	–	13	3,30 m	420 mm
TOP 1403 C	9,00 – 14,00 m	–	13	3,70 m / 3,45 m	420 mm

# Andaineurs TOP

Distances entre paliers de bras	Pneumatiques Chariot de transport	Largeurs de transport (avec bras montés)	Longueurs de transport	Hauteurs de transport / dépose	Poids
300 mm	–	1,95 m (2,80 m)	–	–	474 kg
450 mm	–	1,95 m (3,00 m)	–	–	495 kg
600 mm	–	2,29 m	–	–	730 kg
700 mm	–	2,29 m	–	–	765 kg
600 mm	–	2,13 m	–	–	820 kg
700 mm	–	2,48 m	–	–	860 kg
450 mm	–	2,70 m	3,13 m	3,40 m / 2,70 m	1.010 kg
450 mm	260/70-15,3	2,55 m	5,15 m	3,52 m / 2,92 m	1.470 kg
450 mm	260/70-15,3	2,55 m / 2,90 m	5,83 m	3,80 m / 3,30 m	1.680 kg
600 mm	260/70-15,3	2,55 m / 2,90 m	5,83 m	3,99 m / 3,50 m	1.800 kg
600 mm	260/70-15,3	2,55 m / 2,90 m	5,83 m	3,99 m / 3,50 m	1.940 kg
700 mm	340/55-16	2,90 m	6,50 m	3,99 m / 3,50 m	2.620 kg
900 mm	340/55-16	2,95 m	7,00 m	3,95 m / 3,85 m	3.130 kg
450 mm	260/70-15,3	2,95 m	7,90 m	3,95 m / 3,43 m	2.000 kg
450 mm	260/70-15,3	2,55 m / 2,90 m	8,10 m	3,99 m / 3,99 m	1.990 kg
600 mm	340/55-16	2,90 m	8,70 m	3,99 m / 3,60 m	2.400 kg
700 mm	340/55-16	2,90 m	9,35 m	3,99 m / 3,60 m	2.700 kg
600 mm	–	1,90 m	7,30 m	–	1.700 kg
600 mm	–	2,13 m	7,80 m	–	1.750 kg
700 mm	–	2,48 m	9,30 m	–	1.900 kg
600 mm	500/50-17	3,00 m	9,60 m	3,99 m / 3,99 m	5.200 kg
600 mm	500/50-17	3,00 m	10,25 m	3,99 m / 3,40 m	6.315 kg
700 mm	620/40-22,5	3,00 m	10,60 m	3,99 m / – m	6.450 kg



## MyPÖTTINGER – Tout simplement. À chaque instant. Partout.

### Profitez des nombreux avantages

MyPÖTTINGER correspond à notre portail client, qui vous propose des informations précieuses sur votre machine PÖTTINGER.

Accédez à des informations individuelles et des astuces utiles sur vos machines PÖTTINGER dans « mon parc machine ». Ou informez-vous sur la gamme PÖTTINGER.

### Mon parc machine

Rajoutez vos machines PÖTTINGER dans le parc machine et donnez lui un nom. Vous accédez à des informations précieuses telles que : astuces utiles, notices d'utilisation, catalogues pièces, informations d'entretien, ainsi que tous les détails techniques et documentations.

### Informations sur la gamme de produits

MyPÖTTINGER vous propose pour toutes les machines à partir de l'année modèle 1997 des informations ciblées et spécifiques.

Scannez le QR-Code sur la plaque constructeur avec le smartphone ou la tablette ou saisissez confortablement sous [www.mypoettinger.com](http://www.mypoettinger.com), le numéro de série de votre machine depuis votre domicile. Vous obtiendrez de suite une multitude d'informations sur votre machine telles que : notices d'utilisation, informations sur les équipements, prospectus, photos et vidéos.

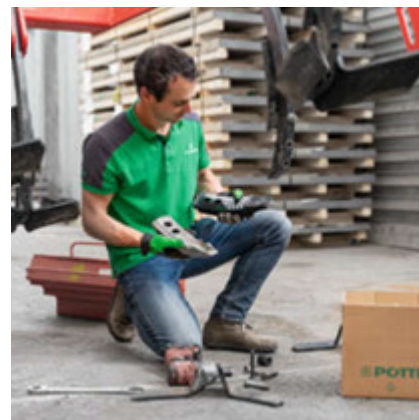
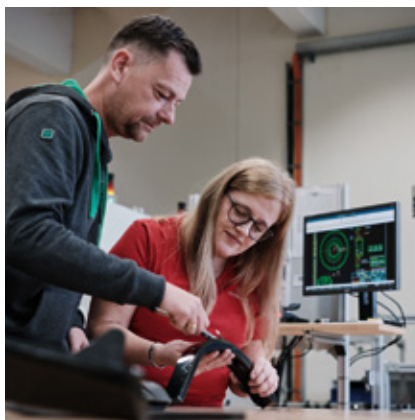

## Misez sur l'original

Les PÖTTINGER ORIGINAL PARTS se distinguent par leur fonctionnalités exemplaires, leur sécurité d'utilisation et leur performance. Chez PÖTTINGER, nous nous sommes imposés ces exigences.

C'est pour cela que nos PÖTTINGER ORIGINAL PARTS sont conçues avec des matériaux de haute qualité. Chaque pièce de rechange et pièce d'usure est adaptée aux performances de la machine. Car différentes conditions d'utilisation et de sols nécessitent une adaptation individuelle.

Nous sommes aux côtés de nos clients et proposons avec les trois gammes de pièces d'usure CLASSIC, DURASTAR et DURASTAR PLUS, la bonne solution répondant à tous leurs besoins. Les pièces d'origine sont rentables car le savoir-faire ne se laisse pas copier !

## Leurs avantages

- Disponibilité immédiate et à long terme
- Longévité maximale grâce à des procédés de fabrication innovants et l'utilisation de matériaux de qualité
- Ajustement parfait évitant tout problème de fonctionnement
- Qualité de travail maximale grâce à l'adaptation optimale aux fonctionnalités de la machine
- Baisse des coûts et gain de temps grâce à des intervalles de remplacement des pièces d'usure plus longs
- Contrôle qualité strict
- Évolution continue par la recherche et le développement
- Fourniture de pièces dans le monde entier
- Prix attractifs et conformes au marché pour toutes les pièces d'usure

## Gammes de pièces

CLASSIC désigne la gamme de pièces d'usure standard. Nous définissons ainsi la référence pour les pièces originales PÖTTINGER en matière de qualité, rapport qualité / prix et fiabilité.

DURASTAR – l'innovation sur le marché de la pièce d'usure – résistance, qualité, performance et fiabilité.

Conditions d'utilisation et sollicitations extrêmes de la machine sont tout à fait normales pour vous ? Alors, la gamme DURASTAR PLUS est la solution pour vous.



## Réussissez avec PÖTTINGER

- Une entreprise familiale depuis 1871
- Votre partenaire fiable
- Spécialiste des cultures et de la récolte
- Des innovations pertinentes pour un résultat exceptionnel
- Des racines en Autriche, mais présent dans le monde entier

## Misez sur nos andaineurs TOP

- Meilleur fourrage grâce à une adaptation au sol parfaite
- Andaineurs robustes grâce à une construction intelligente de grande qualité
- Machine polyvalente adaptée à vos besoins
- Commande simple et confortable

## Informez-vous :

**PÖTTINGER Landtechnik GmbH**

Industriegelände 1  
4710 Grieskirchen  
Autriche  
Tél. +43 7248 600-0  
info@poettinger.at  
www.poettinger.at

**POETTINGER Canada Inc.**

460 Rue Robinson Sud  
Granby, QC, J2G 7N6  
Canada  
Tél. +1 450 372 5595  
info@poettinger.ca  
www.poettinger.ca

**PÖTTINGER AG**

Mellingerstrasse 11  
5413 Birmenstorf (Kt. Aargau)  
Suisse  
Tél. +41 56 201 41 60  
info@poettinger.ch  
www.poettinger.ch

**PÖTTINGER France S.a.r.l.**

129b, la Chapelle  
68650 Le Bonhomme  
France  
Tél. +33 389 47 28 30  
info@poettinger.fr  
www.poettinger.fr

**PÖTTINGER Belgium BV.**

Adolphe Lacomblelaan, 69-71 B5  
1030 Brussel  
Belgique  
Tél. +32 2894 4161  
info@poettinger.be  
www.poettinger.be